

7" Carplay s dotykovým displejem TX-320

AUX nebo FM přenos do vašeho autorádia

Před prvním použitím zařízení si pečlivě přečtěte návod k použití a bezpečnostní informace.



Toto zařízení není určeno pro použití osobami (včetně dětí) se sníženými fyzickými, smyslovými nebo duševními schopnostmi nebo nedostatečnými zkušenostmi a znalostmi, pokud na ně nedohlíží osoba odpovědná za jejich bezpečnost nebo poučeny o používání zařízení. Dohlížejte na děti, aby si s tímto zařízením nehrály.

Tento uživatelský manuál pečlivě uschovejte pro budoucí použití nebo výměnu výrobku. Udělejte totéž s originálním příslušenstvím pro tento výrobek. Pokud je v záruce, kontaktujte prodejce nebo obchod, kde jste tento výrobek zakoupili.

Užijte si svůj výrobek. * Podělte se o své zkušenosti a názor na jednom ze známých internetových portálů.

Specifikace se mohou změnit bez předchozího upozornění - ujistěte se, že používáte nejnovější příručku dostupnou na webových stránkách výrobce.

Obsah

Obsah	2	Propojení / párování s telefonem	9
Rady	2	Přehrávač médií (microSD karta)	10
Opatření	2	10
Varování	3	Bluetooth / telefon	10
Bezpečnostní pokyny	3	FM vysílač	12
Zřeknutí se odpovědnosti	3	Nastavení	13
Vlastnosti	4	Rozbalovací lišta	15
Přehled produktů	4	Odstraňování problémů	16
Základní informace	4	Technická specifikace	16
Montáž	4	Podpora	17
Hlavní rozhraní a rozhraní aplikací		Péče a údržba	17
.....	5	Prohlášení o shodě	17
CarPlay	7	Likvidace	18
Android Auto	8		

Rady

● Výrobek používejte pouze k účelům, ke kterým je určen ● Nepoškozujte výrobek. Následující případy mohou poškodit produkt: Nesprávné napětí, nehody (včetně kapalin nebo vlhkosti), nesprávné použití nebo zneužití výrobku, vadná nebo nesprávná instalace, problémy s napájením včetně přepětí nebo poškození bleskem, napadení hmyzem, neoprávněné zásahy nebo úpravy výrobku jinými osobami než personálem autorizovaného servisu, kontakt s korozivními materiály nebo použití s nepovolenými doplňky. ● Přečtěte si a dodržujte všechna varování a opatření v uživatelské příručce.

Opatření

Před použitím tohoto produktu si pečlivě přečtěte všechna bezpečnostní upozornění. Nesprávné použití tohoto produktu může vést k poškození tohoto nebo připojených produktů. Aby produkty dobře fungovaly, nikdy je nepoužívejte za následujících podmínek:

- Podmínky s vlhkostí nebo pod vodou;
- Podmínky v blízkosti topení nebo vysokoteplotního provozu;
- Podmínky s přímým a silným slunečním zářením;
- Podmínky s poškozením adaptéru ;
- Výrobek nikdy nerozebírejte, jinak může dojít ke zrušení záruky.

Varování

● Nerozptylujte se za jízdy zařízením, abyste předešli nehodám. Během řízení nepoužívejte zařízení a neměňte žádná nastavení. ●Chcete-li prodloužit životnost tohoto zařízení, vytáhněte jej při startování motoru automobilu. ●Nepokoušejte se zařízení rozebírat, mohlo by dojít ke zkratu nebo dokonce poškození. ●Zařízení neupustěte ani s ním netřeste, mohlo by dojít k poškození vnitřních obvodů nebo mechaniky. ●Udržujte zařízení mimo dosah malých dětí.

Bezpečnostní pokyny

● Výrobek je určen pro přenos zvuku prostřednictvím FM frekvencí. Je určen pro použití soukromými osobami.

●Nikdy se nedotýkejte výrobku mokřýma nebo vlhkýma rukama.

●Výrobek lze provozovat pouze s napětím uvedeným na zařízení.

●Neumísťujte výrobek na nestabilní povrch. Mohlo by dojít k poškození jednotky nebo ke zranění osob. Jakékoli připevnění by mělo být provedeno pouze v souladu s pokyny výrobce nebo získané od výrobce.

●Vyhněte se nadměrnému namáhání kabelu, zejména u zásuvek a konektorů.

●Nepoužívejte tekuté čisticí prostředky ani čisticí spreje. Výrobek lze čistit pouze vlhkým hadříkem.

●Nepřipojujte žádná další zařízení, která nejsou doporučena výrobcem.

●Výrobek nepoužívejte na přímém slunci nebo na místech, kde může teplota dlouhodobě přesáhnout 50°C.

Zřeknutí se odpovědnosti

● Společnost Technaxx Deutschland nebude v žádném případě odpovědná za jakékoli přímé, nepřímé trestné, náhodné, zvláštní následné nebezpečí pro majetek nebo životy, nesprávné skladování, ať už vyplývá nebo souvisí s použitím nebo nesprávným použitím jejich produktů. ●V závislosti na prostředí, ve kterém se používá, se mohou objevit chybová hlášení. ●Technaxx Deutschland neručí/neodpovídá za nezaznamenávání událostí, chybějící soubory atd.

Vlastnosti

- Bezdrátové CarPlay / Android Auto přes Bluetooth / WiFi
- Velký kapacitní dotykový displej 7" (17,78 cm)
- AUX výstup nebo bezdrátový přenos zvuku FM do autorádia
- Vestavěný reproduktor
- Držák na čelní sklo a palubní desku
- MicroSD karta až 128 GB
- Rozsah FM od 87.5 do 108 MHz
- Bluetooth V5.0
- Napájení DC12/24V

Přehled produktů

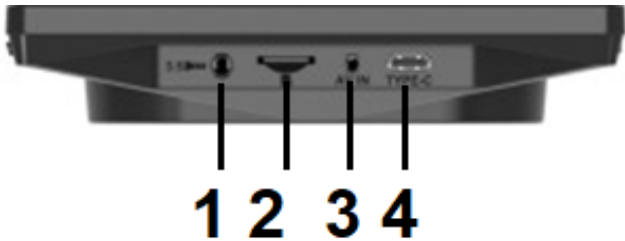
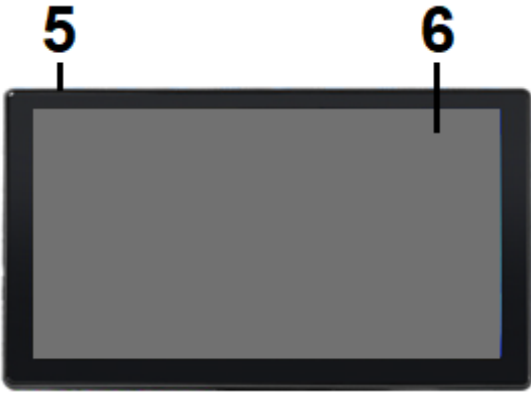
			
1	AUX výstup (3,5 mm)	4	Napájení USB-C
2	Slot pro MicroSD kartu	5	Tlačítko napájení (zapnutí/vypnutí) [na zadní straně]
3	AV-In (pro zadní kameru)	6	Dotykový displej 7" (17,78 cm)

Základní informace

1. CarPlay / Android Auto podporuje bezdrátový připojení přes Bluetooth/WiFi .
2. Po zapnutí funkce FM vysílače nebo připojení AUX kabelu se vestavěný reproduktor ztlumí. Po vypnutí FM vysílače nebo odpojení AUX kabelu se zvuk obnoví.
3. Zařízení nemá dobíjecí baterii. Funguje pouze při připojení ke zdroji napájení (USB-C).

Montáž

Existují dvě možnosti montáže displeje CarPlay .

1. Čelní sklo: Umístěte držák přísavky na okno a zatlačte dolů zajišťovací mechanismus.
2. Palubní deska: Připevněte adaptér k palubní desce. Umístěte na něj

přísavku a zatlačte dolů zajišťovací mechanismus.

Hlavní rozhraní a rozhraní aplikací

Zapojte napájecí adaptér do autozapalovače (12V nebo 24V).



Hlavní rozhraní

	Hlavní menu (klikněte na něj)
	Zpět (klikněte na něj)
	FM vysílač (kliknutím zapnete / vypnete)
	Jas (kliknutím upravíte: Slunce, Měsíc, Vypnuto)
	Hlasitost (kliknutím upravíte: Ztlumit; 1-30)
	Bluetooth (kliknutím zapnete / vypnete)
	CarPlay (kliknutím vstoupíte do CarPlay, když je smartphone úspěšně připojen přes Bluetooth / WiFi)
	Čas/Datum (synchronizuje se po připojení smartphonu nebo kliknutím na něj nastavíte ručně)
	Android Auto (kliknutím vstoupíte do Android Auto, když je smartphone úspěšně připojen přes Bluetooth / WiFi)

	Telefonní spojení / párování (nastavení připojení CarPlay/Android Auto)
	Pozadí (klikněte pro změnu)
	Aplikace (kliknutím otevřete rozhraní aplikace)
	Bluetooth /telefon (kliknutím otevřete možnost volání, seznam volajících, kontakty, připojení Bluetooth a hudbu Bluetooth)
	Nastavení (kliknutím otevřete nastavení)
Rozhraní aplikace	
	Přehrávač médií (microSD karta)
	Nastavení hodin / data a času
	Nastavení ekvalizéru / zvuku
	Kalendář
	FM vysílač (nastavení FM kanálu pro rádiový přenos)

CarPlay

Klepnutím na  ikonu aplikace vstoupíte do rozhraní aplikace a připojte zařízení podle výzev a osobních potřeb.



Bezdrátové připojení CarPlay

CarPlay se bezdrátově připojuje k iPhone, vyžaduje pouze připojení Bluetooth. Název Bluetooth: Car BT-XXXX.

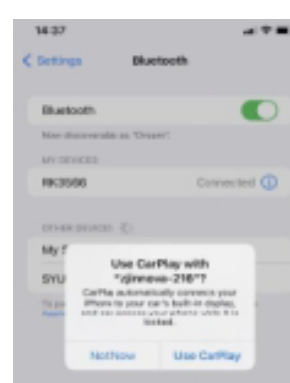

Po kliknutí na  po úspěšném připojení zařízení se zobrazí obrazovka aplikace a můžete provádět příslušné funkce.

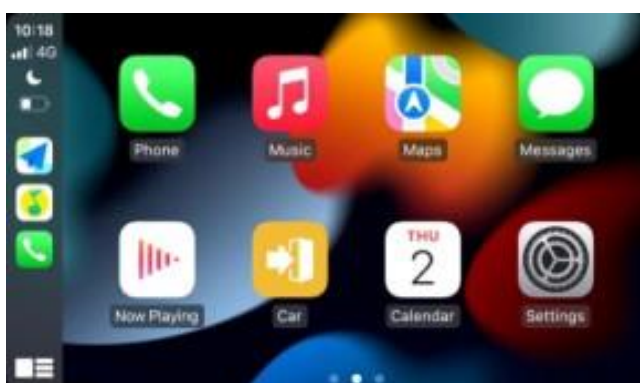
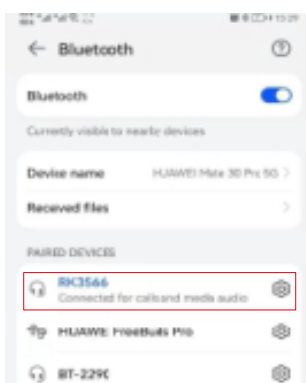

Android Auto

Kliknutím na  ikonu aplikace vstoupíte do rozhraní aplikace, připojíte zařízení podle pokynů a osobních potřeb.

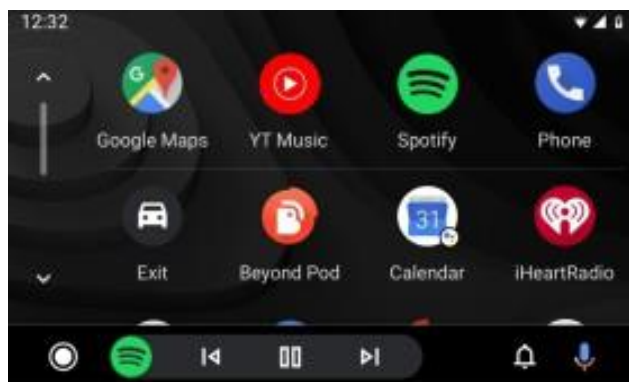

Bezdrátové připojení Android Auto

Android Auto se bezdrátově připojuje ke smartphonu, vyžaduje pouze připojení Bluetooth. Název BT: Car BT-XXXX.

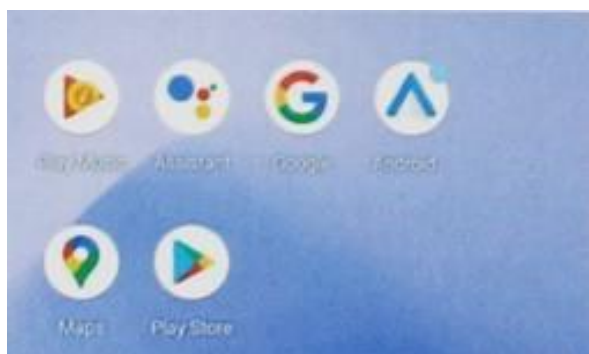

Po kliknutí na  po úspěšném připojení zařízení zobrazí obrazovku aplikace a můžete provádět příslušné funkce.

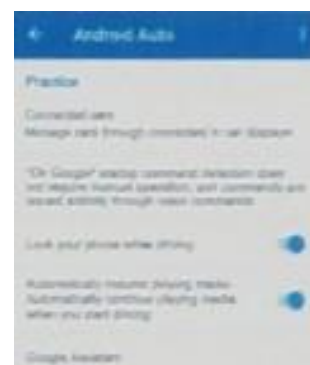
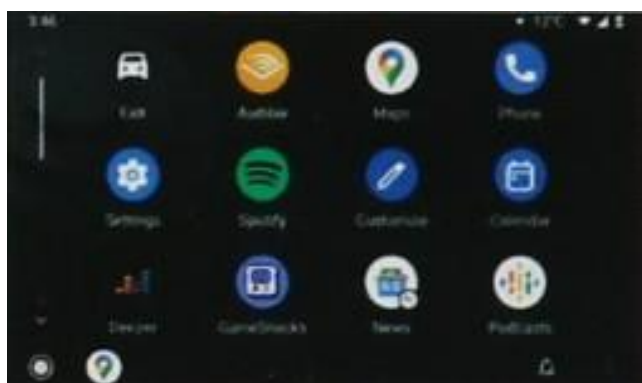

Propojení / párování s telefonem

Kliknutím na  ikonu telefonního odkazu otevřete rozhraní.



Kliknutím na ikonu Auto connect vlevo/vpravo vyberte:
(levá možnost: CarPlay/ zrcadlení/ nic)
(práva možnost: Android (Auto)/ zrcadlení/ nic)

Apple AirPlay

Kliknutím na  ikonu zobrazíte informace o Apple Airplay



Bezdrátový

1. Připojte telefon k WiFi .
2. Název Wifi : „ carplay _ wifi_XXXX “, Heslo: „12345678“
3. Na obrázku ovládacího centra telefonu vyberte „Auto“.

Android Cast

Kliknutím na  ikonu zobrazíte informace Android Cast





Naskenujte QR kód, stáhněte si APK, nainstalujte jej a aktivujte na smartphonu autorizaci plovoucího okna.

Bezdrátové připojení

1. Zapněte hotspot v telefonu a vypněte WiFi .

2. Nastavte název hotspotu na „auto“ a heslo na „12345678“
3. Otevřete zrcadlení pomocí aplikace Mirroring APK.

Přehrávač médií (microSD karta)

Klepnutím na ikonu aplikací  otevřete další aplikace, najděte a klikněte na  ikonu pro vstup do rozhraní aplikací, kde můžete vstoupit do rozhraní přehrávače zvuku a videa. Vyberte audio a video soubory, které chcete přehrát.

Podporované audio/video formáty: AVI , MKV, QT, MPG, ASF, FLV, RMVB, MP3, WMA, ACC, WAVE, FLAC, APE, OGG, M4A

Podporované formáty obrázků: BMP/GIF/JPG/PNG

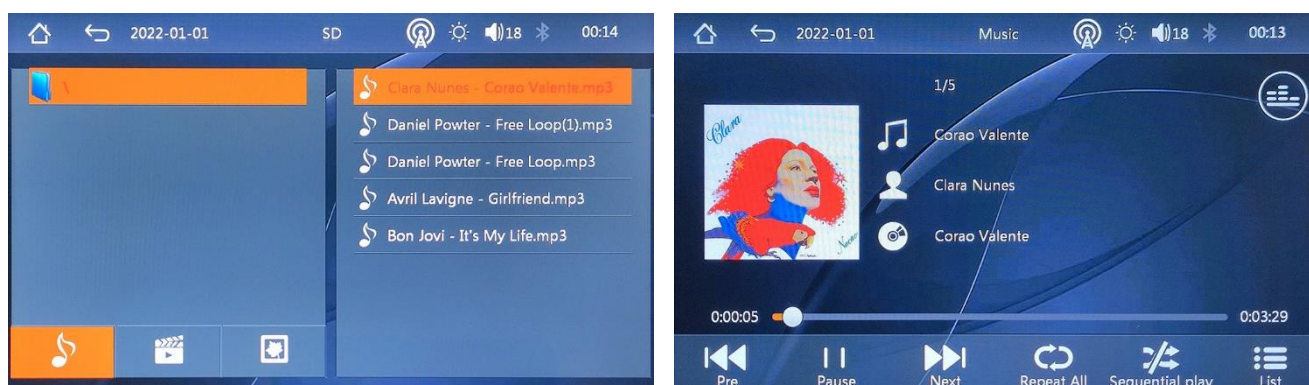



Bluetooth / telefon

Klepnutím na  ikonu aplikace vstoupíte do rozhraní Bluetooth. Po připojení k telefonu Bluetooth můžete provádět funkce, jako je telefon a hudební přehrávač.

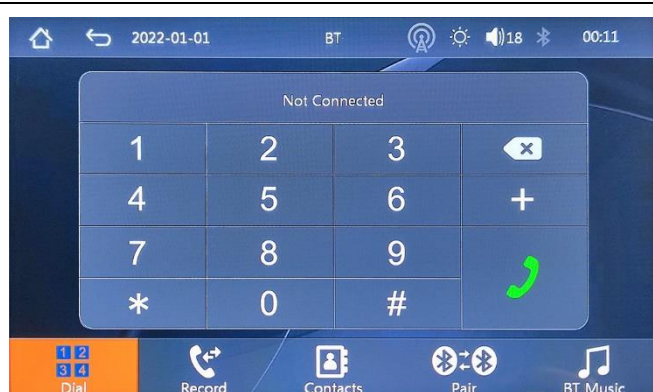
Volání



1. Kliknutím na číslo v rozhraní zadejte telefonní číslo. Pokud je zadání nesprávné, kliknutím na - jej jeden po druhém smažte.
2. Po zadání telefonního čísla stiskněte  pro vytočení; Stiskněte  pro ukončení aktuálního hovoru.

Historie hovorů

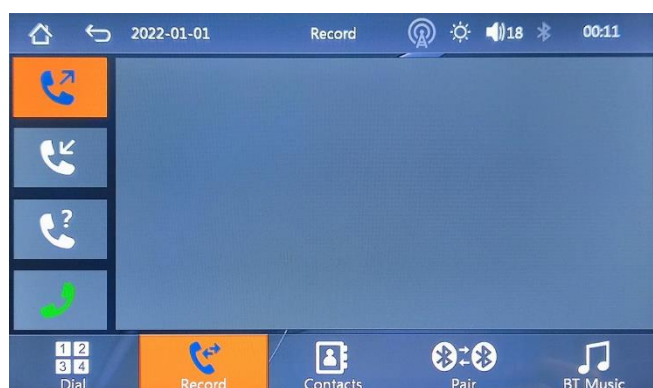

1. Historie hovorů může synchronizovat pouze odchozí hovory, příchozí hovory a zmeškané hovory.
2. Kliknutím na kontakty přijatých hovorů, odchozích hovorů a zmeškaných hovorů v seznamu v historii hovorů je můžete také přímo vytočit.

Telefonní kontakty

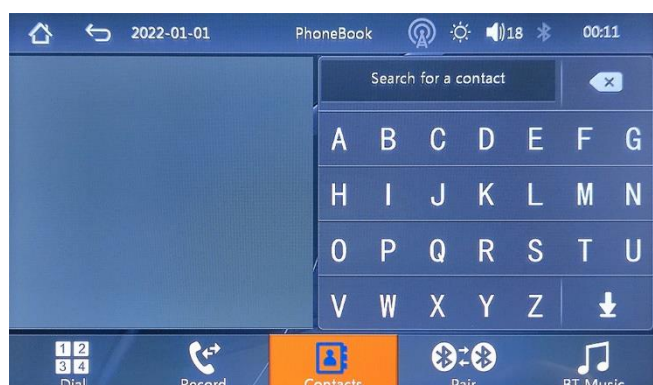

1. Vstupte do telefonního seznamu: Klepnutím na  tlačítko [Synchronizovat kontakt] potvrďte požadavek na synchronizaci seznamu kontaktů.
2. Vyhledání kontaktů: Po synchronizaci kontaktů zadejte písmena do vyhledávacího pole napravo, abyste mohli hledat.

Párování zařízení

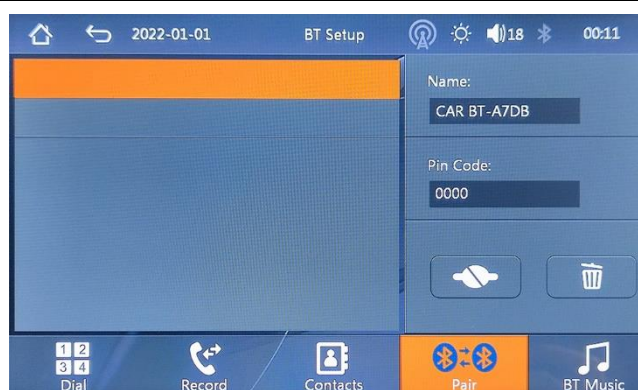

Když není displej CarPlay spárován se zařízením, přejděte do Telefon>Nastavení>Bluetooth>Vyhledat zařízení>Najděte název Bluetooth "CAR BT- xxxx " hostitele, ke kterému se chcete připojit. Na telefonu se objeví okno s PIN kódem, zadejte PIN (uvedený v nastavení) nebo přímo potvrďte a zobrazí se „Název telefonního zařízení“ pro indikaci úspěšného připojení.

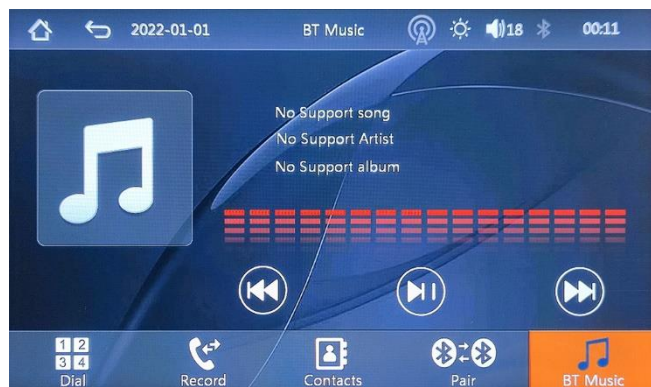

Funkce BT Music



1. Rozhraní Bluetooth přehrávače umožňuje připojení Bluetooth telefonu a provádění funkcí přehrávání/pauzy/posunu vpřed/zpět.

2. Použijte hudební funkci Bluetooth k přehrávání skladeb v telefonu. Některé hudební aplikace vyžadují, abyste zvolili hudební stránku na telefonu a stiskli přehrát.

FM vysílač

Klepnutím na ikonu aplikací  otevřete další aplikace, vyhledejte a klepnutím na  ikonu přejděte do rozhraní FM.



1. Kliknutím na FM zapnete/vypnete funkci. Modrá barva znamená zapnuto.

2. Po aktivaci klikněte na </> a vyberte frekvenční pásmo.

3. Existují 3 režimy výstupu zvuku:

SPK (reproduktor samotného zařízení)

FM vysílač

AUX.



Zařízení bude mít zvuk pouze v případě, že je vybrán režim SPK. Pokud je zvoleno FM/AUX, ze zařízení nebude vycházet žádný zvuk.

Nastavení

Klepnutím na  ikonu aplikace vstoupíte na stránku nastavení a provedete související funkční operace.

Základní nastavení		
	1. Reverzní ztlumení	Zapnuto/Vypnuto
	2. Obrácená stopa	Zapnuto/Vypnuto
	3. Zrcadlová kamera	LR/ UD/ LRUD/ Zavřít
	4. Kalibrace dotykem	Ano/Ne
	5. Obnovení továrního nastavení	Ano/Ne

Nastavení systému	
	<p>1. Zadejte heslo pro vstup do nastavení systému Heslo: 113266</p> <p>!UPOZORNĚNÍ ! <i>Úpravy mohou způsobit, že zařízení nebude fungovat!</i></p>

Ekvalizér (EQ)	
	<p>Existují dva způsoby, jak vstoupit do rozhraní ekvalizéru:</p> <ol style="list-style-type: none"> 1. Vstupte do rozhraní nastavení ekvalizéru kliknutím na  ikonu v rozhraní aplikace. 2. Ve funkci nastavení vstupte do rozhraní ekvalizéru.
<p>3. Ekvalizér nabízí na výběr 6 typů zvukových efektů.</p>	

4. Ekvalizér nabízí 10 segmentů EQ pro volné nastavení.

Nastavení displeje



- | | |
|--------------|------------|
| 1. Jas | Výchozí 50 |
| 2. Kontrast | Výchozí 50 |
| 3. Odstín | Výchozí 50 |
| 4. Sytost | Výchozí 50 |
| 5. Resetovat | |

Pozadí plochy

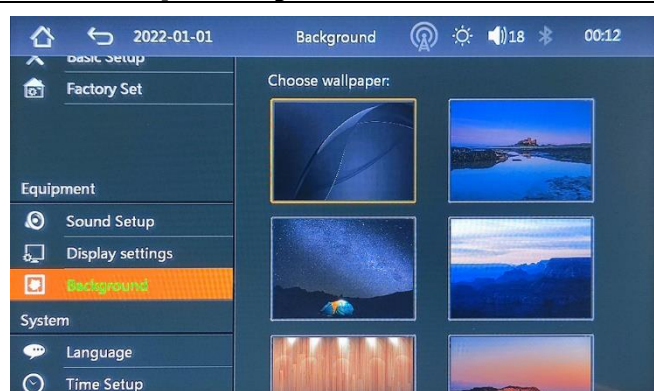

Kliknutím na příslušný obrázek přepnete pozadí.

Nastavení jazyka



Podporuje více jazyků : EN, FR, DE, IT, PO, ES, PL, CZ, NL, TR.

Posuňte seznam nahoru a vyberte požadovaný jazyk.

Nastavení času



1. Kliknutím na hodiny v hlavním menu upravíte datum a čas.
2. Vyvolejte nastavení času v nastavení.
3. Zařízení má funkci automatického nastavení aktuálního času prostřednictvím připojení Bluetooth. Čas a časové pásmo se pak automaticky synchronizují.

4. Podle potřeby můžete ručně nastavit časové pásmo a formát času dle potřeby.

5. Formát času: 12 hodin / 24 hodin.

Systemové informace



Verze

1. OS	Zobrazení informací
2. APP	Zobrazení informací
3. MCU	Zobrazení informací
4. BTMAC	Zobrazení informací
5. BTSET	Zobrazení informací

Rozbalovací lišta

Přetažením obrazovky směrem dolů z horní části obrazovky vyvolejte rozevírací nabídku zobrazenou níže.

Rozhraní rozevírací nabídky

Stavový řádek a funkce rozevírací nabídky jsou následující:

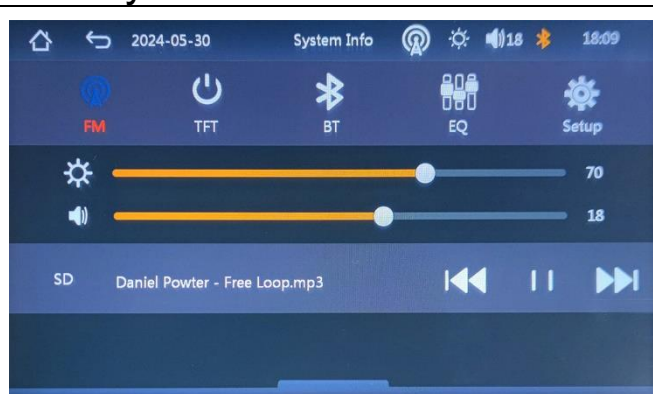

1. FM vysílač	zapnut/vypnut
2. TFT obrazovka	zapnuta/vypnuta
3. Bluetooth	Bluetooth rozhraní
4. EQ	Rozhraní ekvalizéru
5. Nastavení	Rozhraní nastavení
6. Nastavení jasu	Displej - Tmavý/Světlý
7. Hlasitost	+/-

	8. Hudba	předchozí / pauza / přehrávání / další
--	----------	---

Funkce nabíječky do auta

Napájecí adaptér je dodáván s nabíjecím portem USB-A a USB-C. Výstup USB-A a USB-C sdílí napětí DC 5V/2A. Port USB-A je pro smartphone a USB-C je pro napájení displeje Carplay .

Odstraňování problémů

- Zařízení nelze zapnout. Zkontrolujte, zda je připojení napájení normální.
- Bluetooth se nemůže připojit. Ujistěte se, že byl displej Carplay odpojen od všech zařízení Bluetooth a znovu jej připojte z nového připojení.
- Nelze přehrávat hudbu, videa nebo fotografie z karty MicroSD. Zkontrolujte, zda není karta MicroSD poškozená.
- Ujistěte se, že napětí zapalovače v autě je 12/24 V, jinak produkt nebude správně fungovat nebo se dokonce zničí.
- Při výběru kanálů se vyhněte kanálům se silným signálem, abyste neovlivnili kvalitu zvuku.
- Pokud autorádio nepřijímá hudbu, zkontrolujte, zda je frekvence stanice a vozidla stejná, nebo zvyšte hlasitost pro zlepšení výkonu.
- Pomocí autorádia upravte hlasitost. Nezvyšujte příliš hlasitost, jinak dojde ke zkreslení. Pokud dojde ke zkreslení, snižte hlasitost.
- Z bezpečnostních důvodů odpojte nabíječku do auta, když ji nepoužíváte.

Technická specifikace

Dosah WiFi	až 10m
WiFi protokol	IEEE 802.11 b/g/n/ac
Vysílací frekvence WiFi	2,4 GHz; 5 GHz
WiFi vyzařovaný výstupní výkon max.	40 mW, 16 mW
Bluetooth	V5.0 / vzdálenost ~10m
BT protokol	BR, EDR, BLE
BT vysílací frekvence	2,4 GHz
BT vyzařovaný výstupní výkon max.	2,5 mW
Frekvenční rozsah FM	87,5–108 MHz
FM vyzařovaný výstupní výkon max.	50 uW
Vstup (napájecí adaptér)	DC 12/24V (zásuvka zapalovače)
Výstup (napájecí adaptér)	Sdílení portů USB-C a USB-A 5V/2A

AUX výstup	3,5mm konektor
AV vstup	2,5mm konektor
MicroSD karta	Max. 128GB třída 10 U1
Formát MicroSD	FAT32 až 32 GB; exFAT až 128 GB
Materiál	ABS
Hmotnost / Rozměry	254 g / (D) 19,0 x (Š) 11,1 x (V) 3,7 cm
Jazyky	EN, FR, DE, IT, PO, ES, PL, CZ, NL, TR
Obsah balení	7" Carplay s dotykovým displejem TX-320, napájecí adaptér (USB-A; USB-C (1,5 m), AUX kabel (1 m), montážní držák, návod k použití

Podpora

Číslo servisního telefonu technické podpory: **01805 012643*** (14 centů/min z pevné linky v Německu a 42 centů/min z mobilních sítí). E-Mail zdarma: **support@technaxx.de**

*Podpora hotline je k dispozici od pondělí do pátku od 9:00 do 13:00 & od 14:00 do 17:00.

V případě anomálií a nehod se obraťte na: **gpsr@technaxx.de**

Péče a údržba

Přístroj čistěte pouze suchým nebo nepatrně navlhčeným hadříkem bez žmolků.

K čištění přístroje nepoužívejte pískové čisticí prostředky.

Tento přístroj je vysoce přesný optický přístroj a tak abyste předešli poškození, se prosím, vyhýbejte následujícím praktikám:

- Zařízení nepoužívejte při velmi vysoké nebo ve velmi nízké teplotě.
- Ve vlhkém prostředí jej nenechávejte ani nepoužívejte dlouho.
- Nepoužívejte jej v dešti nebo ve vodě.
- Doručení nebo používání v extrémních povětrnostních podmínkách.

Prohlášení o shodě



Technaxx Deutschland GmbH & Co. KG tímto prohlašuje, že rádiové zařízení typu TX-320 Prod. ID.:5242 (je v souladu se směrnicí 2014/53/EU. Úplné znění EU prohlášení o shodě je k dispozici na následující internetové adrese: www.technaxx.de/reseller.

Likvidace



Likvidace balení. Balení zlikvidujte podle jeho druhu.

Karton a lepenku do kontejneru s papírem. Fólii dorecyklovatelných materiálů.



Likvidace starého zařízení (to se týká Evropské unie a dalších evropských zemí s tříděným sběrem (sběrem recyklovatelných materiálů). Staré zařízení nesmíte vyhazovat do domácího odpadu! Každý spotřebitel má ze zákona povinnost vyhazovat staré zařízení, které již nemůže být déle používáno, odděleně od domovního odpadu např. ve sběrně odpadu ve své obci nebo oblasti. Toto zajišťuje řádnou recyklaci starých zařízení a vyhnutí se negativních následků na životní prostředí. Z těchto důvodů jsou elektrická zařízení označená symbolem ukázaným zde.

Vyrobeno v Číně

Distributor:

Technaxx Deutschland GmbH & Co. KG
Konrad-Zuse-Ring 16-18,
61137 Schöneck, Německo

7" Carplay s dotykovým displejem TX-320