

Technaxx[®] * Uživatelská příručka

Vysílač a zesilovač basů FMT1700BT

Nabíjení pomocí USB-C & QC3.0 a FM přenos do vašeho autorádia

Před prvním použitím zařízení si pečlivě přečtěte návod k použití a bezpečnostní informace.



Toto zařízení není určeno pro použití osobami (včetně dětí) se sníženými fyzickými, smyslovými nebo duševními schopnostmi nebo nedostatečnými zkušenostmi a znalostmi, pokud na ně nedohlíží osoba odpovědná za jejich bezpečnost nebo poučeny o používání zařízení. Dohlížejte na děti, aby si s tímto zařízením nehrály.

Tento uživatelský manuál pečlivě uschovejte pro budoucí použití nebo výměnu výrobku. Udělejte totéž s originálním příslušenstvím pro tento výrobek. Pokud je v záruce, kontaktujte prodejce nebo obchod, kde jste tento výrobek zakoupili.

Užijte si svůj výrobek. * Podělte se o své zkušenosti a názor na jednom ze známých internetových portálů.

Specifikace se mohou změnit bez předchozího upozornění - ujistěte se, že používáte nejnovější příručku dostupnou na webových stránkách výrobce.

Obsah

Obsah.....	2	Ovládání tlačítek.....	7
Rady.....	2	Řešení problémů.....	7
Opatření.....	2	Technická specifikace.....	8
Varování.....	2	Podpora.....	8
Bezpečnostní pokyny.....	3	Péče a údržba.....	8
Funkce.....	3	Prohlášení o shodě.....	9
Přehled produktu.....	4	Likvidace.....	9
Návod k obsluze.....	5		

Rady

● Výrobek používejte pouze k účelům, pro které je určen. ● Nepoškozujte výrobek. Následující případy mohou poškodit produkt: nesprávné napětí, nehody (včetně kapalin nebo vlhkosti), nesprávné použití nebo zneužití výrobku, vadná nebo nesprávná instalace, problémy s napájením včetně přepětí nebo poškození bleskem, napadení hmyzem, neoprávněné úpravy nebo změny výrobku jinými osobami než personálem autorizovaného servisu, vystavení abnormálně korozivním materiálů, vkládání cizích předmětů do jednotky, použití s nepovoleným příslušenstvím. ● Přečtěte si a dodržujte všechna varování a opatření v uživatelské příručce.

Opatření

Před použitím tohoto výrobku si pečlivě přečtěte všechna bezpečnostní pokyny. Nesprávné použití tohoto výrobku může vést k poškození tohoto nebo připojených výrobků. Aby výrobky správně fungovaly, nikdy je nepoužívejte za následujících podmínek:

- Při vysoké vlhkosti nebo pod vodou;
- V blízkosti topného tělesa nebo při vysoké teplotě;
- S přímým a silným slunečním zářením;
- S poškozeným adaptérem;
- Výrobek nikdy nerozebírejte bez řádného povolení, jinak může dojít k anulování záruky.

Varování

● Pro prodloužení životnosti tohoto zařízení, při startování motoru auta zařízení vytáhněte. ● Nepokoušejte se zařízení rozebírat, mohlo by dojít ke zkratu nebo dokonce poškození. ● Zařízení neupouštějte ani s ním netřeste, mohlo by dojít k poškození vnitřních obvodů nebo mechaniky. ● Udržujte zařízení mimo dosah malých dětí.

Bezpečnostní pokyny

- Výrobek je určen pro přenos zvuku prostřednictvím FM frekvencí. Je určen pro použití soukromými osobami.
- Nikdy se nedotýkejte výrobku mokřýma nebo vlhkýma rukama.
- Výrobek lze provozovat pouze s napětím uvedeným na zařízení.
- Neumísťujte výrobek na nestabilní povrch. Mohlo by dojít k poškození jednotky nebo ke zranění osob. Jakékoli připevnění by mělo být provedeno pouze v souladu s pokyny výrobce nebo získáno od výrobce.
- Vyhněte se nadměrnému namáhání kabelu, zejména u zásuvek a zástrček.
- Nevkládejte žádné předměty do otvorů jednotky, protože na některých místech protéká proud a kontakt může způsobit požár nebo úraz elektrickým proudem.
- Nepoužívejte tekuté čisticí prostředky ani čisticí spreje. Výrobek lze čistit pouze vlhkým hadříkem.
- Nepřipojujte žádná další zařízení, která nejsou doporučena výrobcem.
- Výrobek nepoužívejte na přímém slunečním světle nebo na místech, kde může teplota dlouhodobě překročit 50°C.

Funkce

- Bezdrátový přenos zvuku do autorádia pomocí kanálu FM
- Nabíjení přes USB-C a USB-A QC3.0
- Posílení basů tlačítkem pro hlubší basy
- Přehrávání: Bluetooth a USB úložiště (max. 64 GB)
- FM rozsah od 87.6 - 107.9 MHz
- Bluetooth V5.3
- Funkce handsfree
- Zásuvka cigaretového zapalovače s DC 12V-24V
- Zobrazuje napětí auta



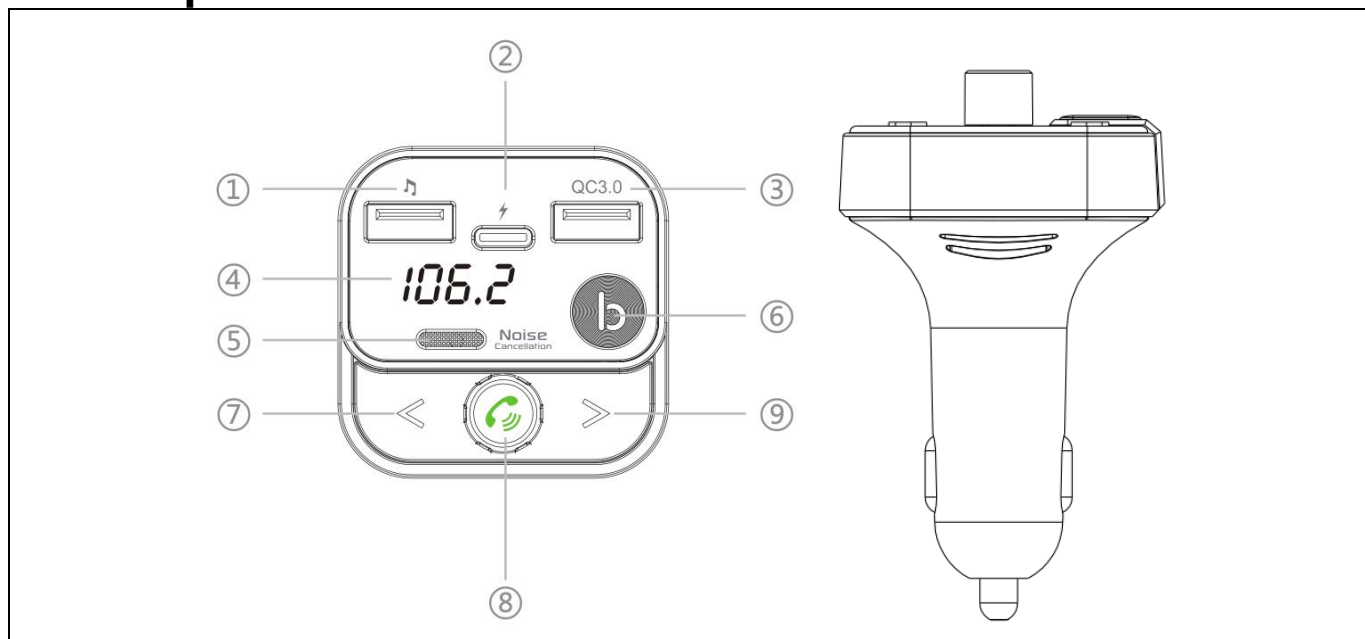

Přehled produktu







1	USB disk / nabíjecí port	6	Tlačítko pro basy
2	Nabíjecí port typu C	7	Předchozí skladba / Frekvence -
3	Nabíjecí port QC3.0	8	Snížit / Zesílení hlasitosti/ Volání/Pauza/Přehrávání/ Přijetí/Ukončení hovoru / Frekvence+ / Frekvence-
4	LED displej	9	Další skladba/ Frekvence+
5	Mikrofon		

Návod k obsluze

Zapojte Bluetooth FM vysílač do zásuvky cigaretového zapalovače (12V nebo 24V) ve vašem vozidle.

	<p>Stiskněte jednou: zapnutí/vypnutí zesílení basů b0 = Normální režim b1 = Zesílení basů</p>
	<p>Hudební režim: Stiskněte jednou: pauza/přehrát Otočte ve směru hodinových ručiček: zvýšení hlasitosti Otočte proti směru hodinových ručiček: snížení hlasitosti.</p> <p>Režim volání: Stiskněte jednou: přijetí/ukončení hovoru Stiskněte a podržte: odmítnutí příchozího hovoru/ přepnutí na soukromý rozhovor Stiskněte dvakrát pro automatické vytočení posledního čísla.</p> <p>Režim ladění: Stiskněte a podržte 2 sekundy: přepnutí do režimu ladění. Otočte ve směru hodinových ručiček: Frekvence+ Otočte proti směru hodinových ručiček: Frekvence-</p>
	Stiskněte jednou: Předchozí skladba / Frekvence-
	Stiskněte jednou: Další skladba / Frekvence+
Zapnutí	Když je vysílač zapnutý, LED displej zobrazí detekované napětí po dobu 3 sekund, poté přejde do stavu čekání na párování Bluetooth, BT bude blikat, dokud nebude připojení Bluetooth úspěšné, a aktuální frekvence nebude blikat;
Stav volání	Rozhraní pro volání zobrazuje VOLÁNÍ, stav příchozího hovoru, čtení čísla příchozího hovoru.
Stav hudby	Připojení k Bluetooth nebo USB disku, přehrávání hudby, zobrazení aktuální frekvence neblíká.
Stav nízkého napětí	Použití Bluetooth a USB disku není ovlivněno, rozhraní displeje přeskočí na rozhraní detekce napětí a začne blikat (zapne se, když je napětí nižší než 12V)

→ Funkce FM vysílače

- Naladíte autorádio na nepoužívanou FM frekvenci a poté nastavte stejnou frekvenci na FM vysílači.
- Stiskněte a podržte tlačítko  po dobu 2 sekund. Pro zvýšení/snížení FM frekvence otáčejte ovladačem.
- Krátkým stisknutím  vyberete předchozí skladbu nebo krátkým stisknutím  vyberete další skladbu.
- Otočte tlačítkem  pro zvýšení/snížení hlasitosti.

→ Tlačítko pro posílení basů

Stiskněte tlačítko  pro aktivaci/deaktivaci posílení basů při poslechu hudby přes USB nebo Bluetooth.

→ Funkce Bluetooth

- Při prvním použití Bluetooth je třeba spárovat smartphone s vysílačem FM. Aktivujte funkci Bluetooth na vašem smartphonu a poté vyhledejte nové zařízení. Když smartphone detekuje tento FM vysílač s názvem **FMT1700BT**, klikněte na něho pro spárování zařízení. V případě potřeby použijte pro spárování zařízení původní heslo „0000“.
- V režimu přehrávání hudby se při příchozím hovoru tento FM vysílač automaticky přepne na telefonní režim.
- V režimu přehrávání hudby jednoduše stiskněte tlačítko  a pro posílení basů.
- Podporované zvukové soubory pro USB disk: MP3/WMA/WAV/APE/FLAC

Poznámka: USB disk musí být naformátován do FAT32 pro 32 GB a menší. 64GB je třeba naformátovat do exFAT.

→ Funkce nabíječky do auta

FMT1700BT má tři USB porty pro nabíjení. Výstup USB-A a USB-C sdílí DC 5V/2.4A a další je QC3.0. Připojte FMT1700BT ke smartphonu pro kabelové nabíjení (použijte USB kabel vašeho smartphonu).

- O portu USB QC3.0:

Pokud váš mobilní telefon podporuje rychlé nabíjení, bude se nabíjet na základě QC 3.0 jako např.: DC 5V/3A, 9V/2A, 12V/1.5A.

- O portech USB-A a USB-C:

Tento USB-A & USB-C port sdílí maximálně 2.4A výstup.

→ Funkce handsfree

- Stisknutím tlačítka  přijmete příchozí hovor.
- Stisknutím  tlačítka ukončíte aktuální hovor.

- Dvojitým stisknutím  tlačítka zavoláte poslednímu volajícímu ve vaší historii hovorů.

Poznámka: Další funkce naleznete v tabulce níže.

Ovládání tlačítek

Operace	FM vysílač
Přijetí hovoru / Ukončení hovoru	Stiskněte  tlačítka: pro přijetí hovoru Stiskněte  tlačítka: pro ukončení hovoru
Ignorování hovoru	Stiskněte  a podržte po dobu 3 sekund pro odmítnutí příchozího hovoru
Volání posledního čísla	Stiskněte  dvakrát pro automatické vytáčení posledního čísla
Soukromý hovor	Během hovoru stiskněte  a podržte po dobu 3 sekund pro přepnutí do režimu soukromého hovoru.
Přehrávání/Pauza hudby	Stiskněte  tlačítka: pro přehrávání hudby Stiskněte  tlačítka znovu: pro pozastavení přehrávání
Nastavení hlasitosti (min = 0; max = 30)	Otočte knoflíkem  pro zvýšení/snížení hlasitosti
Nastavení FM frekvence	Otočte knoflíkem  pro zvýšení FM frekvence /snížení FM frekvence
Výběr hudby	Stiskněte  tlačítka: přehrajte předchozí skladbu Stiskněte  tlačítka: přehrajte další skladbu
Posilovač basů	Stiskněte b tlačítka pro aktivaci hlubších basů

Řešení problémů

- Ujistěte se, že je napětí autozásuvky je 12V až 24V, jinak zařízení nebude správně fungovat nebo se může poškodit.
- Při výběru kanálů se vyhněte kanálům se silným signálem, aby nedošlo k ovlivnění kvality zvuku.
- Pokud autorádio nepřijímá hudbu, zkontrolujte, zda je frekvence stanice a zařízení stejná, nebo zvyšte hlasitost pro zlepšení výkonu.
- Pomocí autorádia upravte hlasitost. Nezvyšujte příliš hlasitost, jinak dojde ke zkreslení. Pokud dojde ke zkreslení, snižte hlasitost.
- Pokud jednotka USB nepřehrává hudbu, zkontrolujte, zda je jednotka zapojena do

správného portu USB (označeného indikací hudby), nebo zkontrolujte formát souboru jednotky. ● Pokud se zařízení Bluetooth nepřipojí k vysílači FM nebo po připojení nepřehrává hudbu, měl by uživatel zkontrolovat, zda byl zadán správný kód PIN („0000“) nebo zda zařízení Bluetooth podporuje A2DP. ● Z bezpečnostních důvodů odpojte zařízení od auta, když ji nepoužíváte.

Technická specifikace

Bluetooth	V5.3 / vzdálenost ~10m
BT protokol	AVRCP, HFP, A2DP
BT vysílací frekvence	2.4GHz
BT vyzařovací výstupní výkon max.	2.5W
Frekvenční rozsah FM	87.6–107.9MHz
FM vyzařovací výstupní výkon max.	50μW
Vstupní napájecí adaptér	DC 12–24V (zásuvka zapalovače)
Výstupní výkon	Port pro rychlé nabíjení QC3.0 + TYPE-C a USB port sdílejí 5V/2.4A (celkem 30W)
USB disk	Max. 64 GB třída 10
Materiál	PC + ABS
Hmotnost / Rozměry	41 g / (D) 8.36 x (Š) 4.85 x (V) 4.85cm
Obsah balení	Vysílač a zesilovač basů FMT1700BT, uživatelská příručka

Podpora

Číslo servisního telefonu technické podpory: **01805 012643*** (14 centů/min z pevné linky v Německu a 42 centů/min z mobilní sítě). E-Mail zdarma: **support@technaxx.de**

*Podpora hotline je k dispozici od pondělí do pátku od 9:00 do 13:00 & od 14:00 do 17:00.

Péče a údržba

Přístroj čistěte pouze suchým nebo nepatrně navlhčeným hadříkem bez žmolků.

K čištění přístroje nepoužívejte pískové čisticí prostředky.

Tento přístroj je vysoce přesný optický přístroj a tak abyste předešli poškození, se prosím, vyhýbejte následujícím praktikám:

- Zařízení nepoužívejte při velmi vysoké nebo ve velmi nízké teplotě.
- Ve vlhkém prostředí jej nenechávejte ani nepoužívejte dlouho.
- Nepoužívejte jej v dešti nebo ve vodě.
- Doručení nebo používání v extrémních povětrnostních podmínkách.

Prohlášení o shodě



Prohlášení o shodě EU si můžete vyžádat na adrese www.technaxx.de/ (v dolní liště „Prohlášení o shodě“).

Likvidace



Likvidace balení. Balení zlikvidujte podle jeho druhu.

Karton a lepenku do kontejneru s papírem. Fólii dorecyklovatelných materiálů.



Likvidace starého zařízení (to se týká Evropské unie a dalších evropských zemí s tříděným sběrem (sběrem recyklovatelných materiálů). Staré zařízení nesmíte vyhazovat do domácího odpadu! Každý spotřebitel má ze zákona povinnost vyhazovat staré zařízení, které již nemůže být déle používáno, odděleně od domovního odpadu např. ve sběrně odpadu ve své obci nebo oblasti. Toto zajišťuje řádnou recyklaci starých zařízení a vyhnutí se negativních následků na životní prostředí. Z těchto důvodů jsou elektrická zařízení označena symbolem ukázaným zde.

Vyrobeno v Číně

Distributor:

Technaxx Deutschland GmbH & Co. KG
Konrad-Zuse-Ring 16-18,
61137 Schöneck, Německo

Vysílač a zesilovač basů FMT1700BT