

MusicMan[®] * Návod k obsluze

DAB Bluetooth Soundstation BT-X29

Přenosný Stereoreproduktor Bluetooth pro rádio DAB+/DAB a FM s barevným displejem 228 x 32mm

Tímto výrobcem Technaxx Deutschland GmbH & Co.KG prohlašuje, že tento výrobek, ke kterému se tyto návod k obsluze, splňuje požadavky základními norem uvedených ve směrnici Rady **RED 2014/53/EU**. Prohlášení o shodě naleznete zde: www.technaxx.de/ (v liště "Konformitätserklärung" dole). Před prvním použitím zařízení si pečlivě přečtete návod k obsluze. Číslo servisního telefonu technické podpory: 01805 012643 (14 centů/min z pevné linky v Německu a 42 centů/min z mobilních sítí).

Email zdarma: support@technaxx.de

Tento výrobek má dobíjecí baterii. Musí být před prvním použitím úplně nabitá.

Vypněte všechna zařízení Bluetooth v blízkosti, aby nedošlo k rušení signálu!

Uschovejte tento návod k obsluze pro budoucí použití nebo sdílení produktu opatrně. Udělat to samé s originálními doplňky pro tento produkt. V případě záruky, obraťte se na prodejce nebo obchod, kde jste tento výrobek zakoupili. **Záruka 2 roky**



Upozornění týkající se bezpečnosti a likvidace baterií: Uchovávat mimo dosah dětí. Pokud dítě omylem baterii(e) spolkne, neprodleně vyhledat lékaře nebo nemocnici! Věnovat pozornost předepsané polaritě (+) a (-) baterií! Vyměňovat pouze celou sadu baterií; nepoužívat současně staré a nové baterie nebo baterie různého typu. Baterie nikdy nezkratovat, neotvírat, nedeformovat a nenabíjet! **Nebezpečí poranění!** Nevhazovat baterie do ohně. **Nebezpečí výbuchu!** Použité baterie ihned vyjmout z přístroje a pokud nebudou po dlouhou dobu používány, zlikvidovat je.

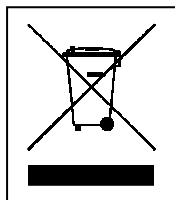

Pokyny pro ochranu životního prostředí: Obalové materiály jsou suroviny a lze je opět použít. Obaly oddělit podle jejich druhu a v zájmu ochrany životního prostředí zajistit jejich likvidaci podle předpisů. Vyřazené přístroje a baterie nepatří do domovního odpadu! Odborně se musejí zlikvidovat i staré přístroje a baterie! **Čištění:** Chraňte zařízení před znečištěním a kontaminací (použijte čistý hadřík). Nepoužívejte hrubé či drsné materiály, rozpouštědla, jiné agresivní čističe. Zařízení po vyčištění otřete. **Distributor:** Technaxx Deutschland GmbH & Co.KG, Kruppstr. 105, 60388 Frankfurt a.M., Německo

Vlastnosti

- Rádio DAB+/DAB & FM, Bluetooth, funkce handsfree, bezdrátový přenos zvuku
- Připojení ke všem zařízením podporujícím Bluetooth V2.1 (mobilní telefony, tablety, atd.), ~10m
- Port USB* & slot karty MicroSD* do 32GB (*není v ceně)
- Vestavěný MP3 přehrávač
- Vstup AUX pro připojení dalších zvukových zařízení
- LCD displejem (228x32mm černý-bílý)
- Funkce kalendář, hodiny & budík
- Možností napájení: vyměnitelná dobíjecí baterie, USB počítače nebo adaptér* AC (*není součástí balení)
- Hliníkové pouzdro
- Ideální pro cestování, velmi snadná instalace, vynikající kvalita zvuku

Technické údaje

Verze Bluetooth	Bluetooth V2.1 s ~10m přenosovou vzdáleností		
Reproduktory	2x 1,77" stereo (vnější Ø 45mm) / Impedance 4Ω		
Výstup	RMS 6W (3W + 3W) THD = 10 %		
Line-IN / AUX	3,5mm stereo zástrčka (analogový vstup audio)		
Formát hudby	MP3 / WMA / WAV		
Frekvence DAB / Frekvence FM	170MHz–240MHz / 87,5MHz–108,0MHz		
SNR / Citlivost DAB	≥ 80dB / –101dB		
Napájení	Vyměnitelná dobíjecí 600mAh lithiová baterie 3.7V		
Doba nabíjení	~2–3 hodiny		
Doba přehrávání	~8 hod./~6 hod.(střední hlasitost, SD karty/USB)		
Doba pohotovost režimu	~35 hodin (připojení BT bez přehrávání hudby)		
Doba pohotovost režimu	~18 měsíců (ve vypnutém stavu)		
Napájení	DC 5V / 3.7V		
FM anténa s 3,5mm zástrčkou (audio kabel lze použít jako FM anténu)			
Hmotnost / Rozměry	205g / (D) 16,3 x (Š) 5,0 x (V) 5,5cm		
Obsah balení	MusicMan® DAB Bluetooth Soundstation BT–X29, Nabíjecí kabel USB, Audiokabel, Anténa, Návod k obsluze		

Nabíjení

Před prvním použitím otevřete kryt baterie, vložte baterii a kryt zavřete. Poté baterii plně nabijte pomocí přiloženého originálního nabíjecího kabelu USB. Nabíjecí kabel připojte k adaptéru* USB DC 5V/500mA (*není součástí balení) nebo k portu USB počítače a druhý konec k nabíjecímu portu DC 5 V (9) zařízení MusicMan. Při nabíjení ve VYPNUTÉM režimu svítí ČERVENÁ kontrolka na spodní části. Když je zařízení Musicman úplně nabité, ČERVENÁ kontrolka zhasne a ikona baterie na displeji bude plná. (Doporučujeme zařízení Musicman při nabíjení vypnout. Pokud je při nabíjení zapnuté, trvá jeho úplné nabití delší dobu.)



Pohotovostní režim

Když je reproduktor zapnutý, vstoupíte dlouhým stiskem tlačítka  do pohotovostního režimu. Reproduktor aktivujete stiskem kteréhokoli tlačítka.

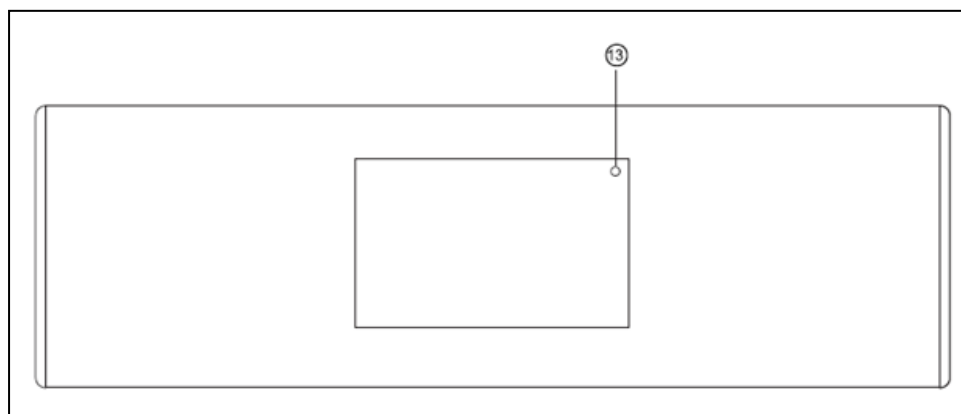
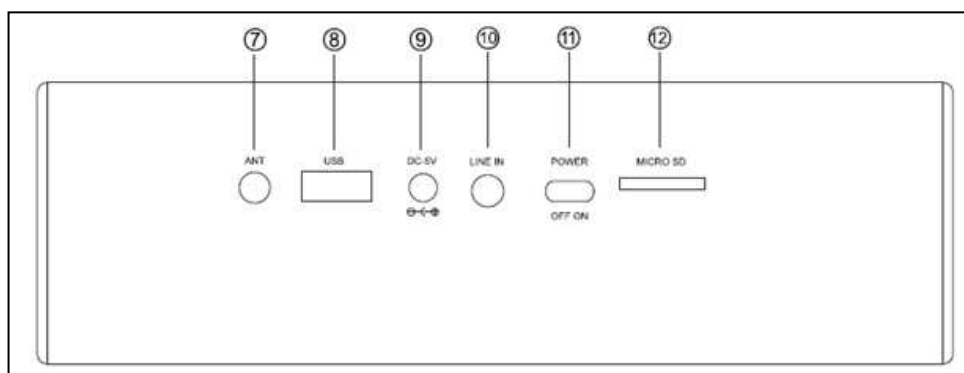
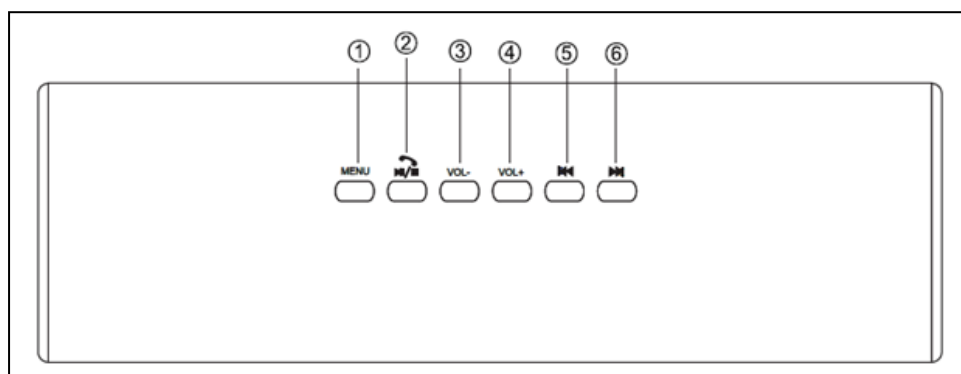

Přehled součástí výrobku: Přední část / Zadní část / Horní část



1	MENU (NABÍDKA) Krátkým stiskem (na méně než 2 sekundy) tohoto tlačítka v pohotovostním režimu vstoupíte do hlavního rozhraní. Při volbě z nabídky volbu krátkým stiskem tlačítka potvrdíte.
2	Přehrání/Pozastavení/Hands-free a. V režimu karty MicroSD/ disku USB můžete krátkým stiskem přehrát nebo pozastavit hudbu. b. V režimu Bluetooth můžete krátkým stiskem přehrát nebo pozastavit hudbu. Pokud vám někdo zavolá, hovor krátkým stiskem přijmete nebo ukončíte. c. Krátkým stiskem nabídku opustíte.

3	Snížení hlasitosti a. Krátkými stisky snižujete hlasitost postupně. b. Dlouhým stiskem (delším než 2 sekundy) snížíte hlasitost rychle.
4	Zvýšení hlasitosti a. Krátkými stisky zvyšujete hlasitost postupně. b. Dlouhým stiskem (delším než 2 sekundy) zvýšíte hlasitost rychle.
5	Zpět a. V režimu Bluetooth/ karty MicroSD/ disku USB se můžete krátkým vrátit k předchozí stopě. b. Při volbě z nabídky přejdete krátkým stiskem k předchozí nabídce.
6	Vpřed a. V režimu Bluetooth/ karty MicroSD/disku USB můžete krátkým stiskem přejít k následující stopě. b. Při volbě z nabídky přejdete krátkým stiskem k následující nabídce.
7	Anténa (ANT) /  Sluchátkový jack Anténní jack / Pokud jsou sluchátka připojena, stisknutím tlačítka delší dobu  vypnete reproduktory. Potom uslyšíte zvuk pouze přes sluchátka.
8	Konektor USB
9	3,5mm nabíjecí konektor DC
10	3,5 mm konektor Line-IN
11	Zapnutí/vypnutí Posunem vypínače do polohy „ON“ (ZAP) zapnete současně reproduktor, obrazovku LCD a kontrolku činnosti. Posunem vypínače do polohy „OFF“ (VYP) reproduktor vypnete.
12	Slot pro kartu MicroSD
13	Mikrofon

Hlavní rozhraní

Chcete-li zařízení zapnout/vypnout, posuňte hlavní vypínač (11) do polohy ON/OFF (ZAP/VYP). V hlavním rozhraní je zobrazeno 6 aplikací, a to Calendar (Kalendář), Music (Hudba), DAB, Bluetooth, FM tuner (Rádio FM) a System settings (Nastavení systému). Krátkým stiskem tlačítek   zvolíte požadovanou aplikaci a krátkým stiskem tlačítka „MENU“ (NABÍDKA) do požadované APLIKACE vstoupíte.

Krátkým stiskem tlačítka  se vrátíte do podnabídky. Po skončení hudby vstoupíte stiskem tlačítka „MENU“ (NABÍDKA) do podnabídky, kde naleznete následující informace:

1. V režimu disku USB se zobrazí: USB-disk Dir (Adresář disku USB), Delete file (Odstranit soubor), Delete all (Odstranit vše), Back (Zpět), Exit (Konec).

Stiskem tlačítek **◀ ▶** můžete všechny možnosti procházet a stiskem tlačítka „MENU“ (NABÍDKA) jednu z nich zvolíte a vrátíte se do rozhraní hudby.

2. V režimu karty Micro SD se zobrazí: Card Folder (Složka karty), Delete file (Odstranit soubor), Delete all (Odstranit vše), Back (Zpět), Exit (Konec).

Stiskem tlačítek **◀ ▶** můžete všechny možnosti procházet a stiskem tlačítka „MENU“ (NABÍDKA) jednu z nich zvolíte a vrátíte se do rozhraní hudby.

Režim hudby (MicroSD nebo USB)

Poznámka: Zasunuté zařízení (MicroSD nebo disk USB) musí být naformátováno na FAT32 a hudební soubory musí mít formát MP3, WAV nebo WMA. Dříve než posunete spínač do polohy „ON“ (ZAP), vložte do správného slotu kartu MicroSD nebo disk USB. Když se reproduktor zapne, jeho LCD obrazovka zobrazí údaj „Please wait“ (Prosím čekejte). Krátkým stiskem tlačítek **◀ ▶** volíte hudbu, krátkým stiskem tlačítek **VOL-/VOL+** snižujete nebo zvyšujete hlasitost.



Dlouhým stiskem tlačítka „MENU“ (NABÍDKA) zařízení ztlumíte. Krátkým stiskem tlačítka „MENU“ (NABÍDKA) vstoupíte do některé z možností Rádio FM, DAB, Cyklický režim, Nastavení EQ, Zpět, Konec a můžete je ovládat.

Poznámka: Z důvodu bezpečnosti je výchozí nastavení hlasitosti 21, přičemž maximální hlasitost je 38.

Režim Bluetooth



Stiskem tlačítka „MENU“ (NABÍDKA) zvolíte režim Bluetooth. Po vstupu do režimu Bluetooth se Bluetooth automaticky aktivuje. Poté automaticky vyhledává naposledy spárované zařízení. Pokud se mu nepodaří spárovat s posledním spárovaným zařízením, přejde s pípnutím do režimu párování. Zapněte Bluetooth na svém mobilním telefonu nebo jiném zařízení podporujícím Bluetooth, abyste se mohli spárovat, a najděte párovací jméno „**MusicMan DAB BT-X29**“. Po úspěšném párování zařízení přehrává hudbu.



Krátkým stiskem tlačítek **◀ ▶** volíte hudbu, krátkým stiskem tlačítek **VOL-/VOL+** snižujete nebo zvyšujete hlasitost.

Pokud vám někdo zavolá, hovor krátkým stiskem tlačítka  přijmete nebo ukončíte. Dlouhým stiskem tlačítka „MENU“ (NABÍDKA) se vrátíte do hlavního rozhraní. Dlouhým stiskem tlačítka  se dostanete do pohotovostního režimu.

Rádio FM

Pro lepší příjem signálu prosím zasuňte kabel Line-IN do konektoru ANT a použijte ho jako anténu. Stiskem tlačítka „MENU“ (NABÍDKA) zvolíte režim rádia FM a po vstupu do režimu FM stiskněte znovu tlačítko „MENU“ (NABÍDKA) a zvolte automatické vyhledávání (Výchozí nastavení je automatické vyhledávání a uložení.).

Stiskem tlačítka  volíte po vyhledání různé rádiové stanice. Krátkým stiskem tlačítek   zvyšujete frekvenci.



Dlouhým stiskem tlačítek   manuálně vyhledáváte další rádiovou stanici. Krátkým stiskem tlačítek **VOL-/VOL+** snižujete nebo zvyšujete hlasitost.

Dlouhým stiskem tlačítka „MENU“ (NABÍDKA) můžete zařízení ztlumit a dalším dlouhým stiskem tlačítka „MENU“ (NABÍDKA) ztlumení zrušíte.

Režim DAB



Před spuštěním zasuňte do konektoru ANT kabel Line-IN jako anténu.

Dlouhým stiskem tlačítka  po vstupu do režimu DAB vyhledáváte stanici.



Krátkým stiskem tlačítek   stanici zvolíte a stiskem tlačítka „MENU“ (NABÍDKA) volbu potvrdíte. Krátkým nebo dlouhým stiskem tlačítek **VOL-/VOL+** nastavte hlasitost. Dlouhým stiskem tlačítka  hlasitost ztlumíte.



Stiskem tlačítka  přepnete zobrazené informace aktuálního kanálu. Dlouhým stiskem tlačítka „MENU“ (NABÍDKA) se vrátíte zpět do hlavní nabídky.

Režim LINE-IN

Zapojte jeden konec 3,5mm kabelu Line-IN do konektoru Line-IN, přičemž se na displeji se zobrazí ikona , a druhý konec do konektoru  PC nebo CD, abyste mohli přehrávat hudbu. V režimu Line-IN fungují pouze tlačítka **VOL-/VOL+**. Pokud se kabel LINE IN vytáhne, reproduktor se automaticky vrátí do hlavního rozhraní. Stiskem tlačítka „MENU“ (NABÍDKA) můžete zařízení ztlumit, ale písnička stále hraje, protože pochází z externího zařízení.



Nastavení systému



Čas systému: Datum a čas nastavíte stiskem tlačítek   a potvrdíte stiskem tlačítka „MENU“ (NABÍDKA) nebo se stiskem tlačítka  vrátíte do hlavního rozhraní.

Podsvícení: Zde můžete nastavit dobu, která uplyne, než podsvícení zhasne. Nastavíte ji stiskem tlačítek   a potvrdíte stiskem tlačítka „MENU“ nebo se stiskem tlačítka  vrátíte do hlavního rozhraní.



Jazyk: Nastavíte jej stiskem tlačítek   a potvrdíte stiskem tlačítka „MENU“ nebo se stiskem tlačítka  vrátíte do hlavního rozhraní.

Nástroj

1. Nastavení vypnutí: Stiskem tlačítek   nastavíte čas (maximální doba jsou 2 hodiny). Potvrdíte stiskem tlačítka „MENU“ (NABÍDKA) nebo se stiskem tlačítka  vrátíte do hlavního rozhraní.

2. Budík: Postupně volíte Zapnutí budíku, Čas, Cyklus, Signál budíku. Potvrdíte stiskem tlačítka „MENU“ (NABÍDKA) nebo se stiskem tlačítka  vrátíte do hlavního rozhraní. Když zazní signál, stiskněte tlačítko  a signál zazní znovu za 5 minut. Relaci ukončíte stiskem tlačítka „MENU“ (NABÍDKA).

3. Nastavení času FM: Zde můžete nastavit různé možnosti, jako např. Zobrazení/Skrytí času FM, čas FM a oblast ladění

Kontrast: Kontrast nastavíte stiskem tlačítek   a potvrdíte stiskem tlačítka „MENU“ (NABÍDKA) nebo se stiskem tlačítka  vrátíte do hlavního rozhraní.

Verze firmwaru: Zde můžete zjistit verzi firmwaru.

Kalendář: Můžete zobrazit datum, čas a den v týdnu. Lze nastavit v Nastaveních systému.

Upozornění

- Pokud zařízení neuvede po zapnutí do provozu, nebo se po zapnutí vypne, zkontrolujte, zda je baterie plně nabitá. Pokud je vybitá, nabijte ji a opakujte pokus později. (V případě, že zařízení nejsou delší dobu používána, je doporučujeme jednou týdně dobít.)
- Pokud zařízení pracují v režimu LINE/AUX-IN, nezvyšujte (!) nastavení hlasitosti svého mobilního telefonu, počítače, přehrávače MP3/MP4 nebo CD/DVD atp. na příliš vysokou úroveň; zkreslení zvuku může dojít. V případě sonického třesku nebo zkreslení zvuku snižte nastavení hlasitosti svého mobilního telefonu, počítače, přehrávače MP3/MP4 nebo CD/DVD či zařízení. Zvuk se brzy srovná.
- V případě, že zařízení nepodaří spojit do svého mobilního zařízení, nebo pokud to nedokáže přehrávat hudbu po připojení musí uživatel ověřit, zda jste správně zadán správný PIN kód, nebo pokud váš mobilní přístroj podporuje profil A2DP.
- Zařízení nabíjejte pouze prostřednictvím adaptéru DC 5V/500mA* (*není součástí balení) nebo USB slotu počítače a to pouze pomocí dodaného originálního nabíjecího kabelu Micro USB.
- Nepokoušejte se zařízení demontovat, mohlo by dojít ke zkratu nebo dokonce poškození.
- Neupust'te zařízení ani jím netřepejte, mohla by se poškodit vnitřní obvodová deska nebo mechanika.
- Zařízení uchovávejte v suchém a větraném prostředí. Chraňte zařízení před vysokou vlhkostí a teplotou. Baterie by rovněž neměla být vystavována vysoké teplotě či přímému slunečnímu svitu.
- Toto zařízení není voděodolné, proto jej chraňte před vlhkem.
- Zařízení uchovávejte mimo dosah dětí.